

テニ ス

【団体戦】予選リーグ・リンク戦（6日）

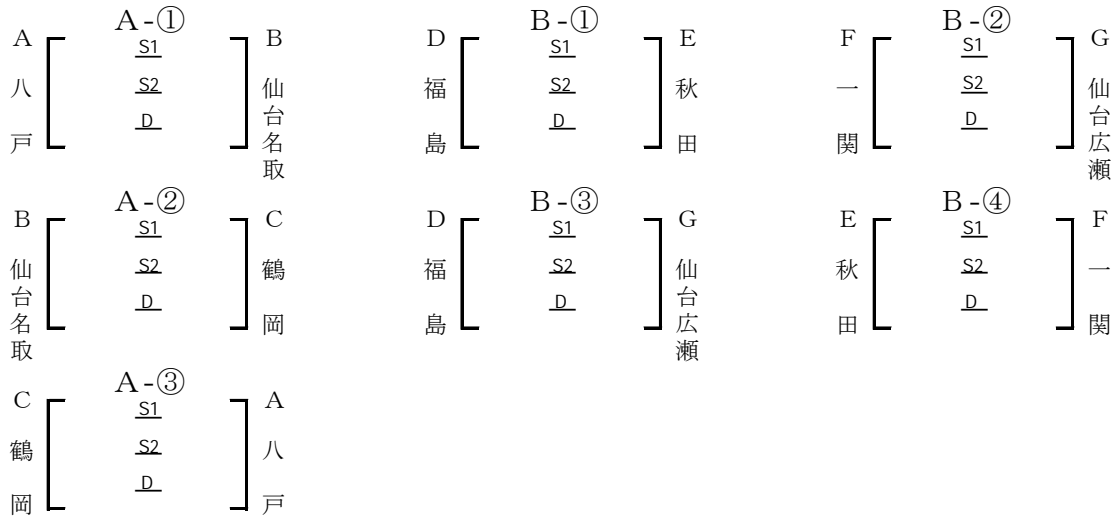

《Aブロック》

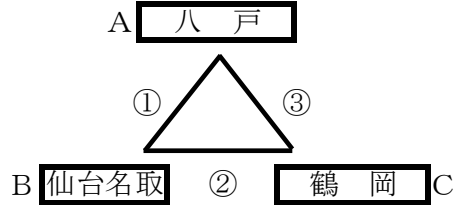

《Bブロック》

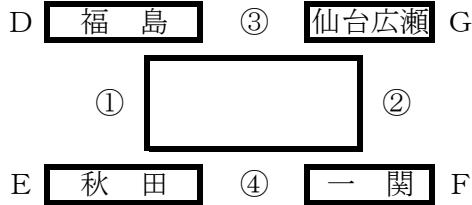

決勝トーナメント（6日）

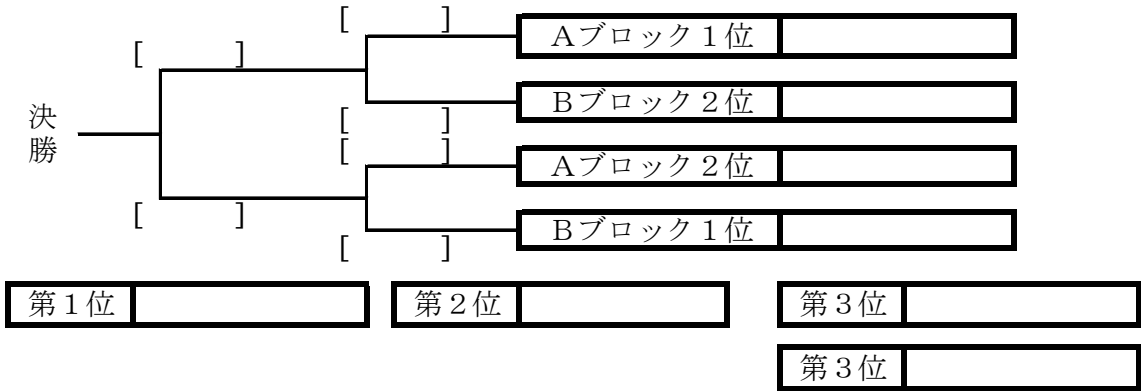

（雨天の場合）

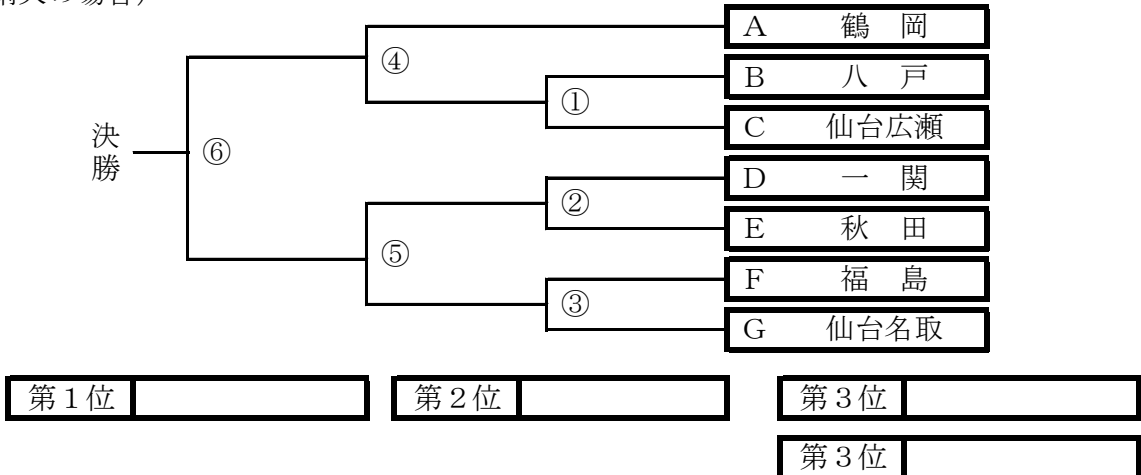

テニス

【女子団体戦】(6日)

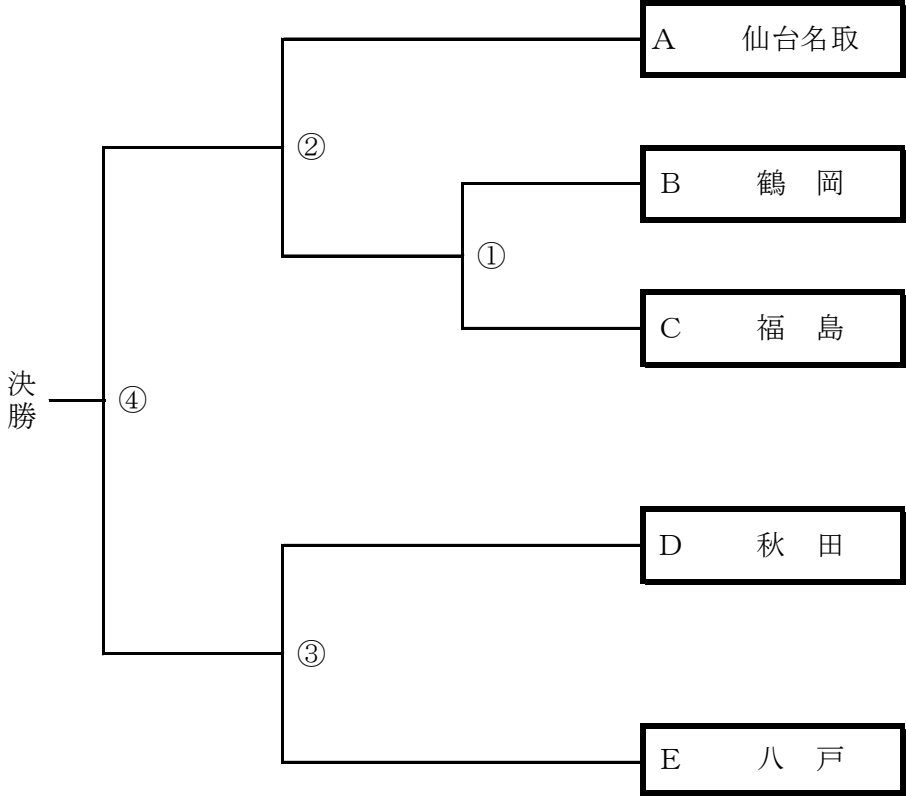

第1位

第2位

第3位

第3位

テニス

【女子団体戦】(6日)

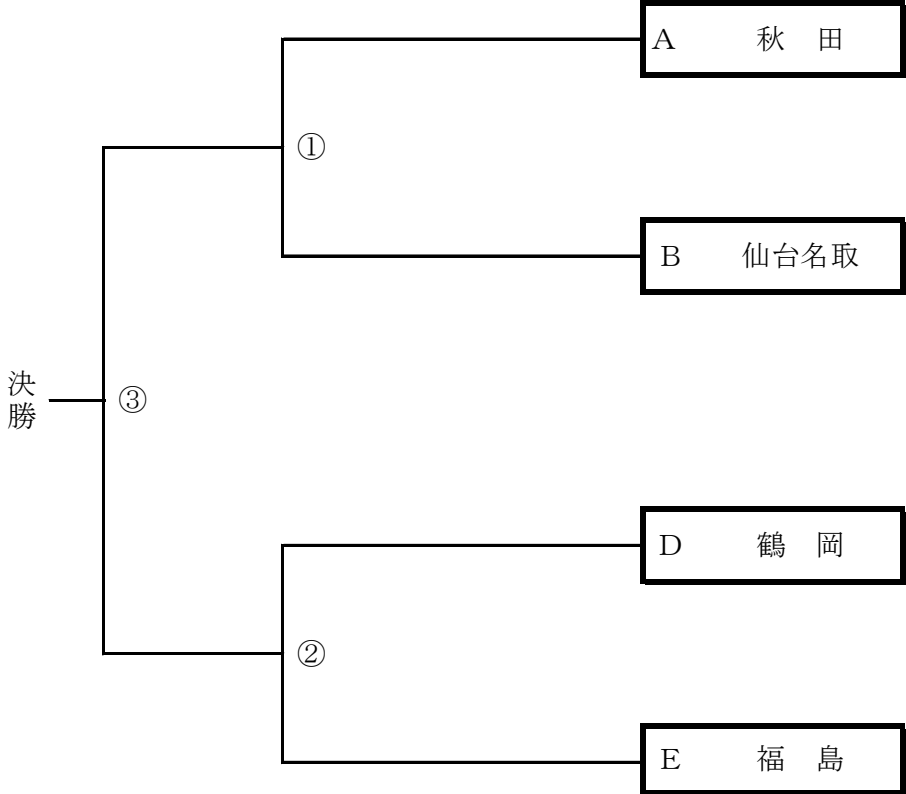

第1位

第2位

第3位

第3位